



FLEXIBEL KUNSTSTOF ROOKGASAFVOER

MINIFLEX, FLEXLINE, TWINFLEX,
MULTIFLEX EN CLV RENOVATIE

INNOVATIVE
PARTNER

Burgerhout®
a brand of M&G Group

FLEXIBELE ROOKGASAFVOER

Met de Flex-familie zijn renovaties in onder andere gestapelde bouw snel en met minimale overlast te realiseren. Kleine sparingen voor montage volstaan en alle Flex-systemen werken volgens hetzelfde eenvoudige principe. Montage

gebeurt middels klikverbindingen waarmee een trekvaste verbinding wordt verkregen. Met de slimme oplossingen van MiniFlex, FlexLine, TwinFlex en MultiFlex zijn renovaties uitstekend uit te voeren, zelfs in de moeilijkste situaties.



MiniFlex
Individuele rookgasafvoer
• 60 mm MiniFlex-systeem



Flexline
Individuele rookgasafvoer
• 80 mm Flex-systeem
• 100 mm Flex-systeem



TwinFlex
Individueel concentrisch
rookgasafvoer
• 80/130 mm
TwinFlex-systeem



MultiFlex
Gemeenschappelijke rookgasafvoer
(aftakkingen 60 mm)
• 100 mm MultiFlex-systeem:
drie tot vier verdiepingen mogelijk
• 130 mm MultiFlex-systeem:
vijf tot zes verdiepingen mogelijk



UNIEKE KENMERKEN

Veiligheid

Alle flexibele buizen zijn dubbelwandig; een extra garantie voor gasdichtheid. Zelfs bij een eventuele beschadiging van de buitenste ribbels door een ruwe schacht, blijft de buis gasdicht. De dubbele wand heeft nog een voordeel. De nagenoeg gladde binnenwand zorgt voor een lage stromingsweerstand.

Montagegemak

De flexibele buizen zijn eenvoudig te monteren, licht in gewicht, eenvoudig in te korten en hebben een enorme trekkracht. Met de speciale koppelingen met trekvast kliksysteem zijn aansluitingen razendsnel, zonder gereedschap, te monteren.

Verkrijgbaarheid

De Flex-familie is verkrijgbaar in de diameters: 60, 80, 100, 130 en als concentrisch 80/130.

Duurzaam

Het Flex-materiaal is gemaakt van PP en uitstekend bestand tegen agressieve condens. De dubbele wand zorgt ervoor dat condens goed wordt afgevoerd bij installatie onder een afschot van maximaal 45 graden.



AFMETINGEN FLEXIBELE BUIS

Nominaal (mm)	Diameter inwendig (mm)	Diameter uitwendig (mm)
60	54	63
80	81	98
100	101	118
130	130	147
80/130	81/130	98/147

MINIFLEX**FLEXIBELE RENOVATIEOPLOSSING: INDIVIDUELE ROOKGASAFVOER**

Individuele renovatieoplossing met MiniFlex 60 mm en brandmanchet 60/100

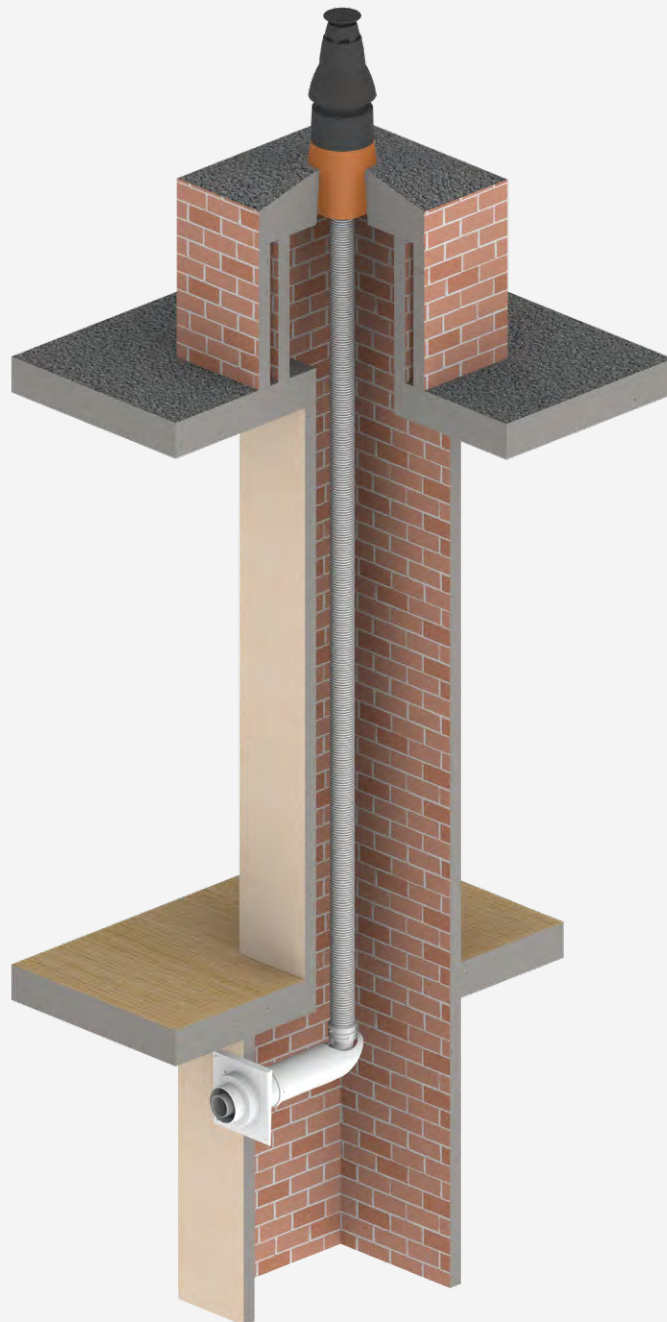

CE **CE Markering:**
Prestatieverklaring:
Systeem 0.4:

EN 14471 : 2013 + A1 : 2015
001-MG-PP DoP
T120 H1 W2 O30 LI E U

UITMONDINGSSET SKYLINE

Ø (mm)	Toepassing	Hoogte (mm)	Art. nr.
1 60	Grespotaansluiting Ø158		40 047 03 14
2 60	Plakplaat tbv schoorsteen	50	40 047 03 15
3 60	Plakplaat tbv platdak	218	40 047 02 74

**RENOVATIESET SKYLINE**

Ø (mm)	Toepassing	Art. nr.
1 60	Uitmonding op bovendecksel prefab schoorsteen	40 047 03 22
2 60	Plakplaat Renovatieset Skyline	40 047 03 48

**UITMONDINGSSET PREFAB MET STEUNPIJP**

Ø (mm)	Toepassing	Art. nr.
60	Ombouw prefab VR schoorsteen naar HR uitvoering	40 047 03 23

**RENOVATIESET**

Ø (mm)	Toepassing	Art. nr.
60		40 047 03 12

**SKYLINE MINIFLEX 60 DAKDOORVOER**

Ø (mm)	Toepassing	Art. nr.
60	Skyline met Miniflex aansluiting voor hellend dak	40 047 13 14

**FLEXIBELE BUIS**

Ø (mm)	Lengte (m)	Art. nr.
60	6	40 075 58 00
60	10	40 047 03 47
60	15	40 075 58 01
60	25	40 047 03 32
60	50	40 047 03 30



MINIFLEX**FLEXIBELE RENOVATIEOPLOSSING: INDIVIDUELE ROOKGASAFVOER****KOPPELSET VERLENGDE BOCHT**

Ø (mm)	Hoek	Lengte	Art. nr.
1 60	90°	595	40 047 03 36
2 80 - 60	90°	595	40 047 13 74

**KOPPELSET**

Ø (mm)	Art. nr.
60	40 047 03 31
80 - 60	40 047 13 75

**KOPPELSTUK FLEX-FLEX**

Ø (mm)	Art. nr.
60	40 047 03 34

**SCHACHTAANSLUITING CONCENTRISCH MET BRANDMANCHET**

Ø (mm)	Art. nr.
60/100	40 047 01 42

**SCHACHTADAPTER**

Ø (mm)	Ø manchet (mm)	Art. nr.
60/100	60 - 80	40 047 03 64

**SCHACHTAANSLUITING INCLUSIEF LUCHTTOEVOER**

Ø (mm)	Ø manchet (mm)	Art. nr.
60	60/100	40 047 03 26
60	80 - 80	40 047 03 25

**SCHACHTAANSLUITING MET ONDERSTEUNING**

Ø (mm)	Ø manchet (mm)	Art. nr.
60	60	40 047 03 38



SCHACHTAANSLUITING CONCENTRISCH

Ø (mm)	Ø manchet (mm)	Hoek	Art. nr.
1 60	60/100	90°	40 047 03 37
2 60	60/100	45°	40 047 03 06

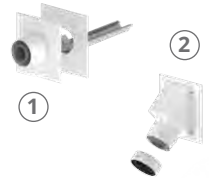
**VERLOOPSTUK PP**

Ø (mm)	Totale lengte (mm)	Art. nr.
80 - 60 Verkleinend	150	40 047 02 25
80 - 60 Verkleinend	125	40 047 02 23

**MONTAGESET INCLUSIEF 15 METER NYLON KOORD**

Ø (mm)	Art. nr.
60	40 047 03 35

**FLEXVORK, MONTAGEHULP VOOR TIJDELIJKE ONDERSTEUNING FLEX-SLANG**

Ø (mm)	Art. nr.
60	40 047 03 70

**AFDEKPLAAT**

Ø (mm)	Afmetingen (mm)	Art. nr.
1 80	220 x 220	40 047 03 16
2 80 - 80	120 x 240; HOH 120	40 047 03 24

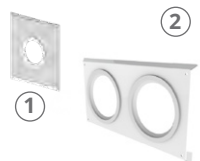
**UITMONDINGSSET SKYLINE
(BESTAAT UIT 2 DELEN)**

1. Koppelstuk flex-mof
2. Afdichtingsring
3. Flexibele buis

FLEXLINE**FLEXIBELE RENOVATIEOPLOSSING: INDIVIDUELE ROOKGASAFVOER**

Individuele renovatieoplossing met Flexline 80, 100 of 130 mm in een bestaande schacht.

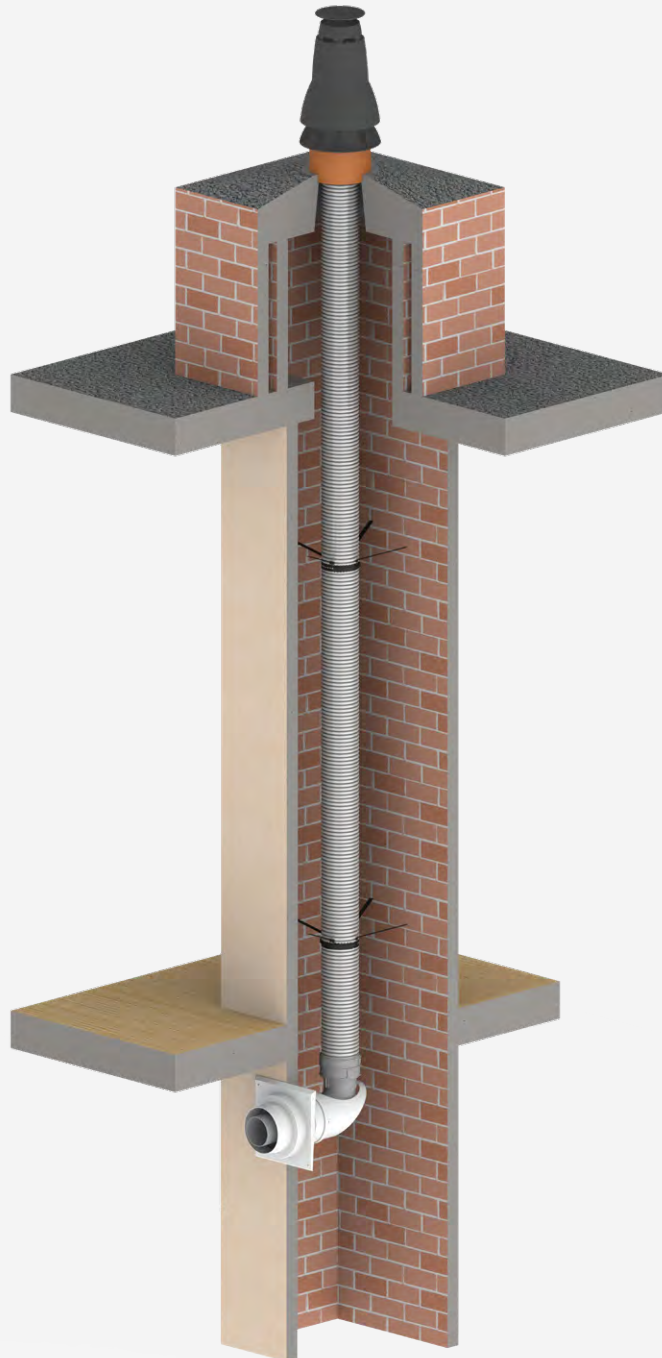

CE **CE Markering:**
Prestatieverklaring:
Systeem 0.4:

EN 14471 : 2013 + A1 : 2015
001-MG-PP DoP
T120 H1 W2 O30 LI E U

SKYLINE UITMONDINGSSET

Ø (mm)	Toepassing	Hoogte (mm)	Art. nr.
1 80	Grespotaansluiting 158		40 047 03 45
2 80	Plakplaat tbv schoorsteen	50	40 047 03 15
3 80	Plakplaat tbv platdak	218	40 047 02 74

**SCHOORSTEENKAP STAR**

Ø (mm)	Materiaal rookgasbuis	Art. nr.
80	Aluminium	40 045 20 83
80	RVS	41 008 54 96
100	Aluminium	40 045 21 75
100	RVS	41 008 54 97
130	Aluminium	40 047 02 61
130	RVS	41 008 51 97

**SCHOORSTEENKAP FLEX SET**

Ø (mm)	Art. nr.
1 80	40 045 20 81
2 100	40 045 21 73

**VERLENGPIJP RVS + DIFFUSOR**

Ø (mm)	Totale lengte (mm)	Art. nr.
80	666	40 045 20 97
100	709	40 045 20 98
130	773	40 045 20 99

**FLEXIBELE BUIS**

Ø (mm)	Lengte (m)	Art. nr.
80	10	40 045 20 68
80	25	40 045 20 70
80	50	40 045 20 72
100	10	40 045 21 62
100	30	40 045 21 64
130	15	40 047 02 49
130	30	40 047 02 50

**KOPPELSET VERLENGDE BOCHT**

Ø (mm)	Hoek	Lengte	Art. nr.
80	90°	595	40 047 03 29



FLEXLINE**FLEXIBELE RENOVATIEOPLOSSING: INDIVIDUELE ROOKGASAFVOER****KOPPELSTUK FLEX-MOF (BOVEN)**

Ø (mm)	Art. nr.
80	40 045 20 74
100	40 045 21 68
130	40 047 02 52

**KOPPELSTUK SPIE-FLEX (ONDER)**

Ø (mm)	Art. nr.
80	40 045 20 78
100	40 045 21 72
130	40 047 02 54

**KOPPELSTUK FLEX-FLEX**

Ø (mm)	Art. nr.
80	40 045 20 76
100	40 045 21 70
130	40 047 02 53

**STEUNBOCHT**

Ø (mm)	Hoek	Art. nr.
80	90°	40 045 20 47
100	90°	40 045 21 42
130	90°	40 047 07 47

**ONDERSTEUNINGSSTRIP**

Toepassing	Art. nr.
Schacht	40 045 20 80

**VERLENGPIJP**

Ø (mm)	Totale lengte (mm)	Art. nr.
100	250	40 045 21 30
100	500	40 045 21 32
130	250	40 047 07 35
130	500	40 047 07 36

**AFDEKPLAAT**

Ø (mm)	Art. nr.
80	40 047 03 16
100	40 045 38 98
130	40 045 30 53



SCHACHTAANSLUITING MET BRANDMANCHET

\emptyset (mm)	Art. nr.
80/125	40 047 01 43

**SCHACHTAANSLUITING CONCENTRISCH MET ONDERSTEUNING**

\emptyset (mm)	\emptyset manchet (mm)	Art. nr.
80	80/125	40 047 03 33

**SCHACHTAANSLUITING CONCENTRISCH**

\emptyset (mm)	\emptyset manchet (mm)	Art. nr.
80	80/125	40 045 21 18
100	100/150	40 045 21 92

**SCHACHT ONDERSTEUNING**

\emptyset (mm)	Art. nr.
80	40 047 03 39

**MONTAGESET INCLUSIEF 15 METER NYLON KOORD**

\emptyset (mm)	Art. nr.
80	40 045 20 73
100	40 045 21 66
130	40 047 02 51

**FLEXVORK, MONTAGEHULP VOOR TIJDELIJKE ONDERSTEUNING FLEX-SLANG**

\emptyset (mm)	Art. nr.
80	40 047 03 71
100	40 047 03 72
130	40 047 03 73

**MONTAGEKRUIS VOOR FLEX-MONTAGE**

\emptyset (mm)	Materiaal	Art. nr.
80	Aluminium	40 045 20 84
100	RVS	40 045 21 76
130	RVS	40 047 02 59

**AFSTANDSHOUDER VOOR FLEXIBELE BUIS**

\emptyset (mm)	Materiaal	Art. nr.
80, 100	PP	40 045 20 62



TWINFLEX**FLEXIBELE RENOVATIEOPLOSSING: INDIVIDUELE CONCENTRISCHE ROOKGASAFVOER**

Individuele concentrische renovatieoplossing in bestaande schacht met TwinFlex 80/130 en brandmanchet 80/125

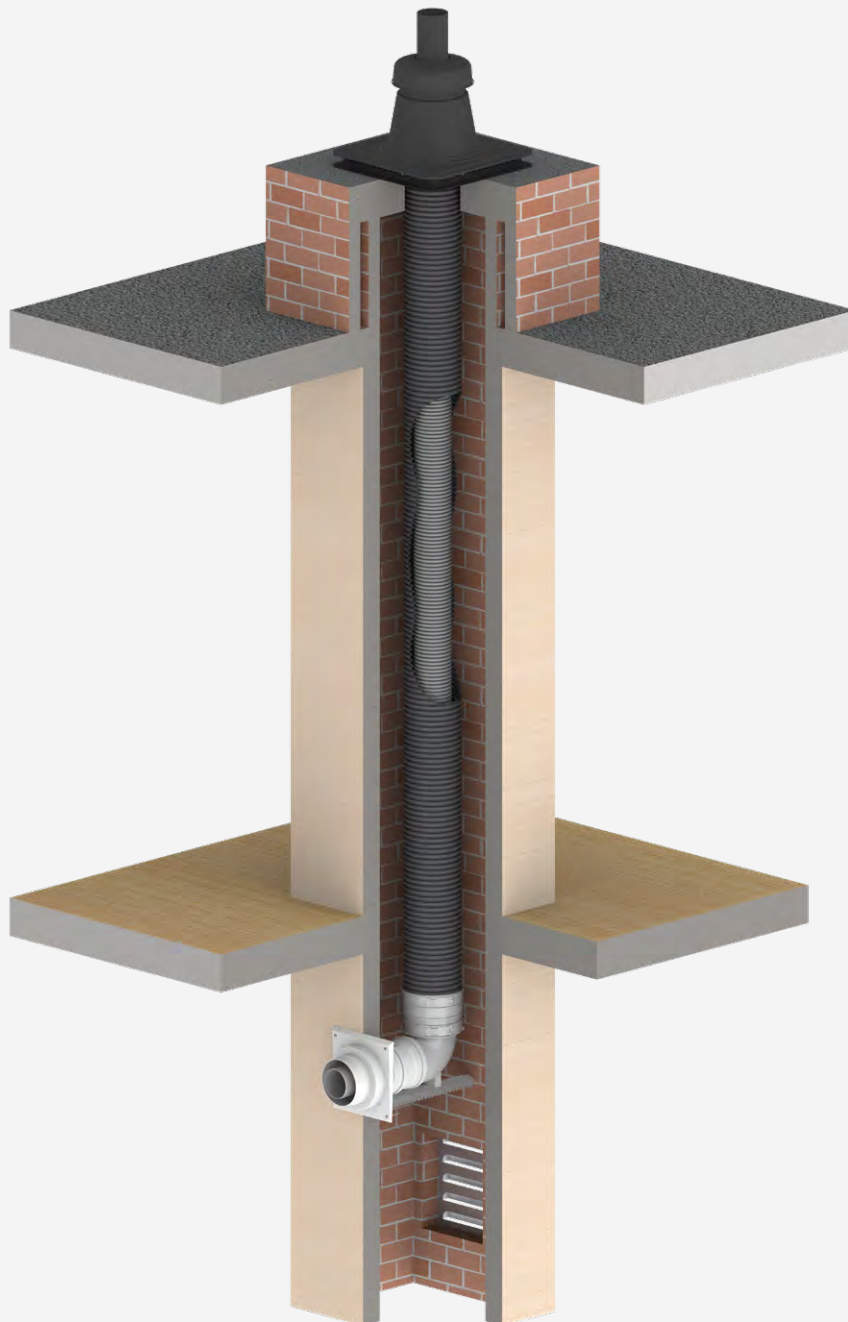

CE CE Markering:
Prestatieverklaring:
Systeem 0.6:

EN 14471 : 2013 + A1 : 2015
001-MG-PP DoP
T120 H1 W2 O00 LI E U1

SCHOORSTEENKAP STAR

Ø (mm)	Materiaal rookgasbuis	Art. nr.
80	Aluminium	40 045 20 83
80	RVS	41 008 54 96

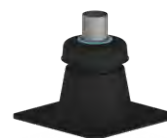
**VENTILATIEPLAAT T.B.V. SCHOORSTEENKAP STAR**

Afmetingen (mm)	Art. nr.
377 x 377	40 047 02 75

**SKYLINE UITMONDINGSSET**

Ø (mm)	Toepassing	Hoogte (mm)	Art. nr.
1 80	Grespotaansluiting 158		40 047 03 45
2 80	Plakplaat voor plat dak	218	40 047 02 74

**BASISKIT**

Ø (mm)	Art. nr.
80/130	40 047 02 70

**FLEXIBELE BUIS**

Ø (mm)	Lengte (m)	Art. nr.
80/130	10	40 047 02 76
80/130	15	40 047 02 78

**BOCHT CONCENTRISCH MET ONDERSTEUNING**

Ø (mm)	Hoek	Art. nr.
80/125	90°	40 047 02 73
60/100 (inclusief verloop naar 80/125)	90°	40 047 02 71

**VERLENGPIJP**

Ø (mm)	Totale lengte (mm)	Art. nr.
60/100	500	40 047 08 71
60/100	1000	40 047 08 72
80/125	500	40 047 08 81
80/125	1000	40 047 08 82

**SCHACHTAANSLUITING MET BRANDMANCHET**

Ø (mm)	Art. nr.
60/100	40 047 01 40
80/125	40 047 01 41



MULTIFLEX

FLEXIBELE RENOVATIEOPLOSSING VOOR GESTAPELDE BOUW

Renovatieoplossing van een gemeenschappelijk rookgasafvoerkanaal met MultiFlex 100 of 130 mm in bestaande schacht. De schachtaansluiting wordt uitgevoerd met een brandmanchet 60/100.

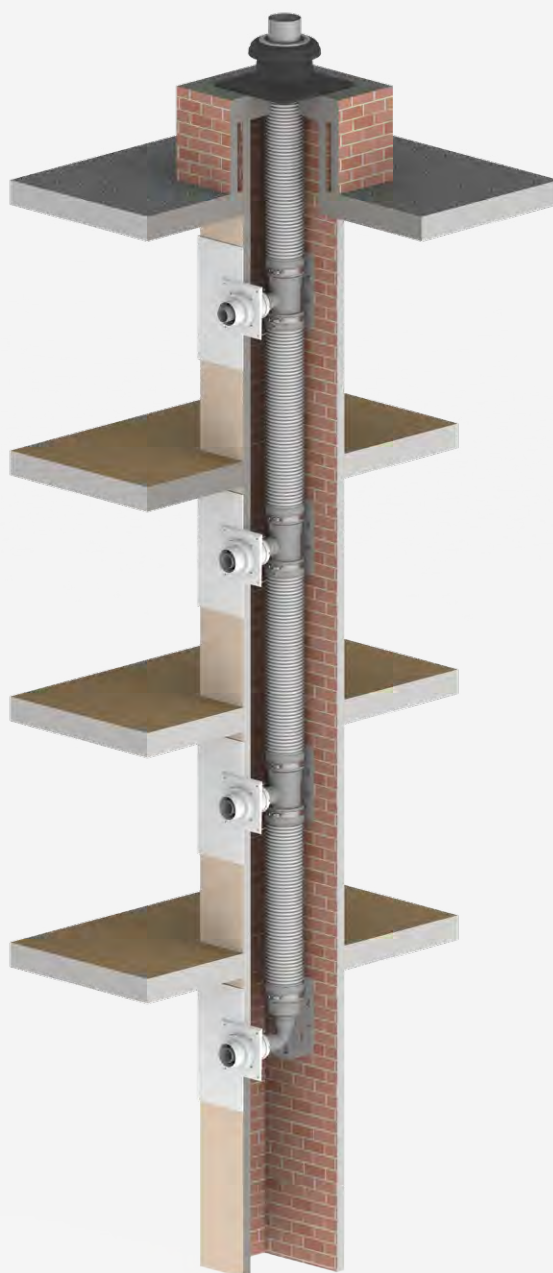

CE CE Markering:
Prestatieverklaring:
Systeem 0.4:

EN 14471 : 2013 + A1 : 2015
001-MG-PP DoP
T120 H1 W2 O30 LI E U

SCHOORSTEENKAP STAR

Ø (mm)	Materiaal rookgasbuis	Art. nr.
100	Aluminium	40 045 21 75
100	RVS	41 008 54 97
130	Aluminium	40 047 02 61
130	RVS	41 008 51 97

**SCHOORSTEENKAP KIT**

Ø (mm)	Art. nr.
100	40 045 21 73
130	40 047 02 66

**VERLENGPIJP RVS + DIFFUSOR**

Ø (mm)	Totale lengte (mm)	Art. nr.
100	709	40 045 20 98
130	773	40 045 20 99

**FLEXIBELE BUIS**

Ø (mm)	Lengte (m)	Art. nr.
100	10	40 045 21 62
100	25	40 045 21 64
130	3,2	40 035 41 08
130	15	40 047 02 49
130	30	40 047 02 50

**KOPPELSTUK FLEX-MOF (BOVEN)**

Ø (mm)	Art. nr.
100	40 045 21 68
130	40 047 02 52



MULTIFLEX**FLEXIBELE RENOVATIEOPLOSSING VOOR GESTAPELDE BOUW****T-STUK**

Ø (mm)	Ø aftakking (mm)	Art. nr.
100	60	40 047 01 30
130	60	40 047 02 56

**EINDAANSLUITING**

Ø (mm)	Ø aftakking (mm)	Art. nr.
100	60	40 047 01 36
130	60	40 047 02 57

**VERLENGPIJP**

Ø (mm)	Totale lengte (mm)	Art. nr.
60	250	40 047 02 00
60	500	40 047 02 02
60	1000	40 047 02 04

**SCHACHTAANSLUITING MET BRANDMANCHET**

Ø (mm)	Art. nr.
60/100	40 047 01 40

**SCHACHTAANSLUITING CONCENTRISCH**

Ø (mm)	Ø manchet (mm)	Art. nr.
60	60/100	40 047 01 26

**MONTAGEKRUIS VOOR FLEX-MONTAGE**

Ø (mm)	Materiaal	Art. nr.
100	RVS	40 045 21 76
130	RVS	40 047 02 59



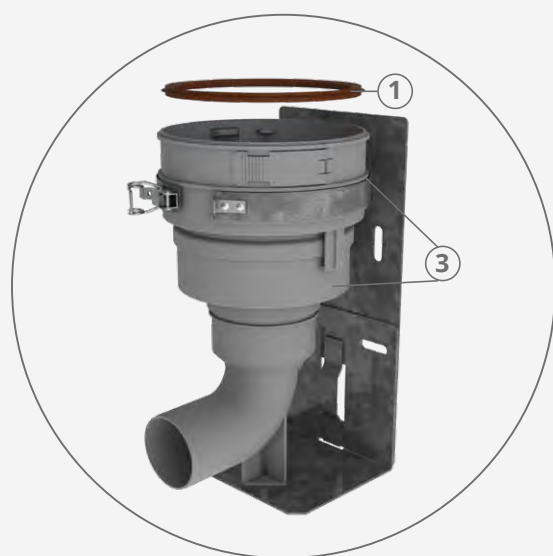

1. Afdichtring
2. Deelbaar T stuk (voor slimme montage)
3. Deelbare eindaansluiting (voor slimme montage)

CLV RENOVATIE MET MINIFLEX

FLEXIBELE RENOVATIEOPLOSSING VOOR GESTAPELDE BOUW

Individuele renovatieoplossing waarbij iedere aansluiting een eigen MiniFlex 60 mm rookgasafvoerkanaal krijgt. Het MiniFlex systeem wordt geplaatst in een bestaand metalen CLV kanaal. De schacht-aansluiting wordt uitgevoerd met een brandmanchet 60/100.

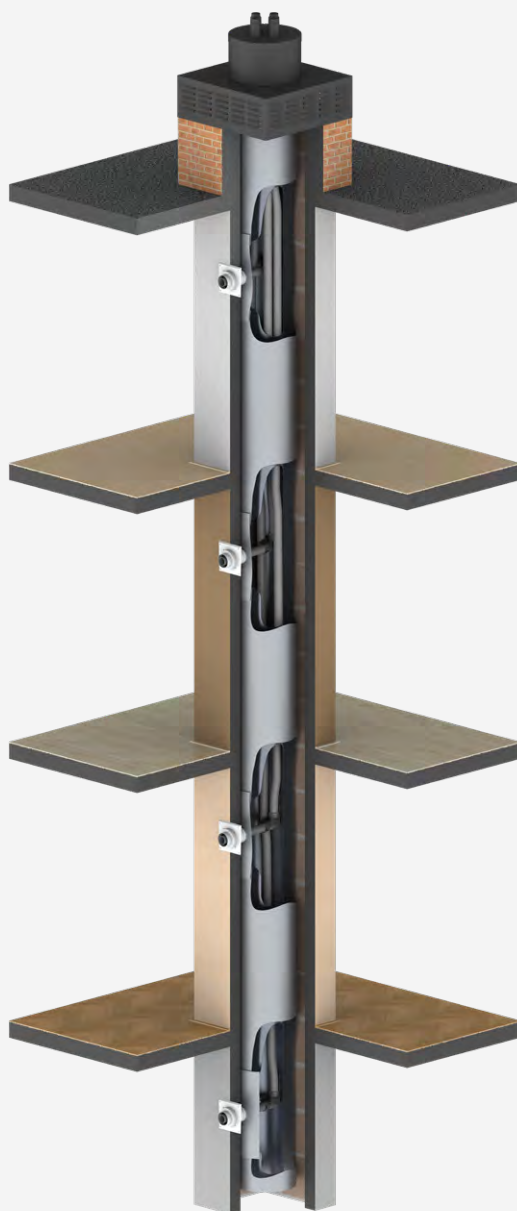

CE **CE Markering:**
Prestatieverklaring:
Systeem 0.4:

EN 14471 : 2013 + A1 : 2015
001-MG-PP DoP
T120 H1 W2 O30 LI E U

PREFAB UITMONDING

Ø (mm)	Art. nr.
--------	----------

60 Maatwerkoplossing, informeer naar de oplossingen

**FLEXIBELE BUIS**

Ø (mm)	Lengte (m)	Art. nr.
--------	------------	----------

60 25 40 047 03 32

60 50 40 047 03 30

**KOPPELSET VERLENGDE BOCHT**

Ø (mm)	Hoek	Lengte	Art. nr.
--------	------	--------	----------

60 90° 595 40 047 03 36

**AFDEKSCHAAL**

Toepassing	Art. nr.
------------	----------

Luchttoevoer zonder afstandshouder 40 075 02 03

Luchttoevoer inclusief afstandshouder 40 075 02 21

**VERLENGPIJP LUCHTTOEVOER PP**

Ø (mm)	Totale lengte (mm)	Art. nr.
--------	--------------------	----------

100 250 40 045 20 22

100 500 40 045 20 24

**SCHACHTAANSLUITING CONCENTRISCH MET BRANDMANCHET**

Ø (mm)	Art. nr.
--------	----------

60/100 40 047 01 40

**MONTAGEBEUGEL - CLV RENOVATIE**

Ø (mm)	Art. nr.
--------	----------

60 40 075 02 16

**FLEXVORK, MONTAGEHULP VOOR TIJDELIJKE ONDERSTEUNING FLEXIBELE BUIS**

Ø (mm)	Art. nr.
--------	----------

60 40 047 03 70



CLV RENOVATIE MET MULTIFLEX

FLEXIBELE RENOVATIEOPLOSSING VOOR GESTAPELDE BOUW

Renovatieoplossing van een gemeenschappelijke rookgasafvoerkanaal met MultiFlex 100 of 130 mm. Het MultiFlex systeem wordt geplaatst in een bestaand metalen CLV kanaal. De schachtaansluiting wordt uitgevoerd met een brandmanchet 60/100.

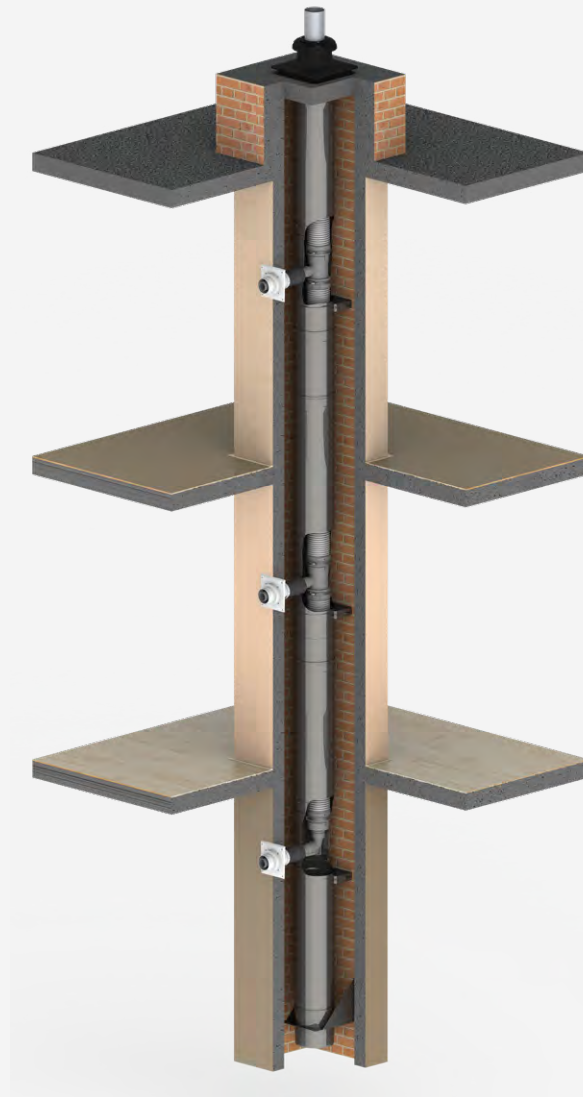

CE CE Markering:
Prestatieverklaring:
Systeem 0.4:

EN 14471 : 2013 + A1 : 2015
001-MG-PP DoP
T120 H1 W2 O30 LI E U

PREFAB UITMONDING

Ø (mm)	Art. nr.
--------	----------

100, 130 Maatwerkoplossing, informeer naar de oplossingen

**FLEXIBELE BUIS**

Ø (mm)	Lengte (m)	Art. nr.
--------	------------	----------

100 10 40 045 21 62

100 25 40 045 21 64

130 3,2 40 035 41 08

**KOPPELSTUK FLEX-MOF (BOVEN)**

Ø (mm)	Art. nr.
--------	----------

100 40 045 21 68

130 40 047 02 52

**T-AANSLUITSET CLV RENOVATIE**

Ø (mm)	Ø aftakking (mm)	Art. nr.
--------	------------------	----------

100 60 40 075 02 04

130 60 40 075 02 01

**EINDAANSLUITSET CLV RENOVATIE**

Ø (mm)	Ø aftakking (mm)	Art. nr.
--------	------------------	----------

100 60 40 075 02 05

130 60 40 075 02 02

**VERLENGPIJP PP**

Ø (mm)	Totale lengte (mm)	Kleur	Toepassing	Art. nr.
--------	--------------------	-------	------------	----------

60 250 Grijs Rookgas 40 047 02 00

60 500 Grijs Rookgas 40 047 02 02

100 250 Zwart Luchttoevoer 40 045 20 22

100 500 Zwart Luchttoevoer 40 045 20 24

**AFDEKSCHAAL**

Toepassing	Art. nr.
------------	----------

Luchttoevoer 40 075 02 03

**SCHACHTAANSLUITING MET BRANDMANCHET**

Ø (mm)	Art. nr.
--------	----------

60/100 40 047 01 40



MONTAGEVOORBEELDEN

CLV RENOVATIE MET MINIFLEX

CLV RENOVATIE MET MINIFLEX

Bij CLV renovatie met MiniFlex wordt iedere aansluiting voorzien van een eigen MiniFlex 60 mm flexibele rookgasafvoerbuis. Deze rookgasafvoerbuizen worden getrokken in het bestaande CLV kanaal.

De bestaande CLV kap op het dak wordt vervangen door een op maat gemaakte uitmondung met het benodigde aantal MiniFlex aansluitingen

(1). Per aansluiting wordt een opening in de buitenmantel (luchttoevoer) en in de binnenmantel (rookgasafvoer) van het CLV kanaal gemaakt. Per aansluiting wordt er een MiniFlex buis doorgevoerd (2). Deze flexibele buis wordt aangesloten op een MiniFlex verlengde bocht, die met een montagebeugel (optie) wordt vastgezet in het CLV kanaal.

De luchttoevoer van het CLV kanaal wordt afgesloten met een afdekschaal (3). Hierna wordt de schacht brandwerend afgewerkt en voorzien van een schachtaansluiting met brandmanchet. Vervolgens kan de HR CV ketel concentrisch worden aangesloten met EasySafe op de schachtaansluiting (4).

①



②



③



④



MONTAGEVOORBEEDEN**CLV RENOVATIE MET MULTIFLEX**

①



②



③



④



⑤

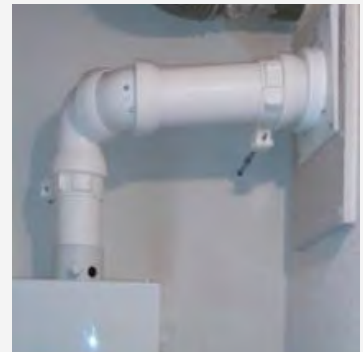

⑥

**CLV RENOVATIE MET MULTIFLEX**

Bij CLV renovatie met MultiFlex wordt iedere aansluiting aangesloten op een gemeenschappelijke flexibele rookgasafvoerbuïs. Deze rookgasafvoerbuïs wordt geplaatst in het bestaande CLV kanaal.

De bestaande CLV kap op het dak wordt vervangen door een op maat gemaakte uitmonding met een Multiflex aansluitingen (1). Per aansluiting wordt

een opening in de buitenmantel (luchttoevoer) en in de binnenmantel (rookgasafvoer) van het CLV kanaal gemaakt (2).

Vervolgens wordt er per aansluiting een T-aansluitset geplaatst die wordt aangesloten op de MultiFlex flexibele buïs (3). Bij de onderste aansluiting wordt een eindaansluitset geplaatst.

De luchttoevoer van het CLV kanaal wordt afgesloten met een afdekschaal en wordt de rookgasafvoerpijp geplaatst op de aansluitset (4). Hierna wordt de schacht brandwerend afgewerkt en voorzien van een schachtaansluiting met brandmanchet (5). Vervolgens kan de HR CV ketel concentrisch worden aangesloten met EasySafe op de schachtaansluiting (6)

CLV MET MINIFLEX LIFE CYCLE PROOF

FLEXIBELE OPLOSSING VOOR GESTAPELDE BOUW

Individuele renovatieoplossing waarbij iedere aansluiting een eigen MiniFlex 60 mm rookgasafvoerkanaal krijgt. Het MiniFlex systeem wordt geplaatst in een nieuw kanaal van RVS (SPG 180 of SP 250). De schacht-aansluiting wordt uitgevoerd met een brandmanchet 60/100.



CE **CE Markering:**
Prestatieverklaring:
Systeem 0.4:

EN 14471 : 2013 + A1 : 2015
001-MG-PP DoP
T120 H1 W2 O30 LI E U

UITMONDING

Ø (mm)	Art. nr.
--------	----------

60 Maatwerkoplossing, informeer naar de mogelijkheden

**PLAKPLAAT**

Ø (mm)	Art. nr.
--------	----------

180 31 035 31 80

250 31 035 32 50

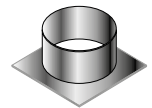
**VERLENGPIJP**

Ø (mm)	L (mm)	Art. nr.
--------	--------	----------

180 250 31 460 31 80

180 500 31 460 21 80

180 1000 31 460 11 80

250 250 31 420 32 50*

250 500 31 420 22 50*

250 1000 31 420 12 50*



*Wordt geleverd zonder afdichtring, deze moet apart besteld worden.

PASPIJP

Ø (mm)	L (mm)	Art. nr.
--------	--------	----------

180 31 462 81 80

250 31 462 82 50*

*Wordt geleverd zonder afdichtring, deze moet apart besteld worden.

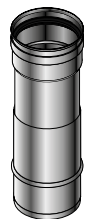
**T-STUK MET INSPECTIEOPENING EN CONCENTRISCHE AANSLUITING 60/100**

Ø (mm)	L (mm)	Art. nr.
--------	--------	----------

180 500 40 047 02 90

250 500 40 047 02 91*

*Wordt geleverd zonder afdichtring en zonder verlengde bocht,, deze moeten apart besteld worden.

**KOPPELSET VERLENGDE BOCHT**

Ø (mm)	Hoek	Lengte	Art. nr.
--------	------	--------	----------

60 90° 595 40 047 03 36

MUURSTEUN

Ø (mm)	Art. nr.
--------	----------

180 31 461 71 80

250 31 421 92 50*

*Wordt geleverd zonder afdichtring, deze moet apart besteld worden.



CLV MET MINIFLEX LIFE CYCLE PROOF**FLEXIBELE OPLOSSING VOOR GESTAPELDE BOUW****MUURBEUGEL**

Ø (mm)	Art. nr.
180	31 173 11 80
250	31 173 12 50

**DOP**

Ø (mm)	Art. nr.
180	31 450 81 80
250	31 420 82 50

**FLEXIBELE BUIS**

Ø (mm)	Lengte (m)	Art. nr.
60	6	40 075 58 00
60	10	40 047 03 47
60	15	40 075 58 01
60	25	40 047 03 32
60	50	40 047 03 30

**VERLENGPIJP LUCHTTOEVOER PP**

Ø (mm)	Totale lengte (mm)	Art. nr.
100	250	40 045 20 22
100	500	40 045 20 24

**SCHACHTAANSLUITING MET BRANDMANCHET**

Ø (mm)	Art. nr.
60/100	40 047 01 40

**KLEMBAND**

Ø (mm)	Art. nr.
180	31 171 11 80
250	31 171 12 50

**AFDICHTINGSRING**

Ø (mm)	Art. nr.
250	31 683 02 50



CLV MET MULTIFLEX LIFE CYCLE PROOF

FLEXIBELE OPLOSSING VOOR GESTAPELDE BOUW

Renovatieoplossing van een gemeenschappelijke rookgasafvoerkanaal met MultiFlex 100 of 130 mm. Het MultiFlex systeem wordt geplaatst in een nieuw kanaal van RVS (SPG 180 of SP 250). De schachtaansluiting wordt uitgevoerd met een brandmanchet 60/100.



CE CE Markering:
Prestatieverklaring:
Systeem 0.4:

EN 14471 : 2013 + A1 : 2015
001-MG-PP DoP
T120 H1 W2 O30 LI E U

UITMONDING

Ø (mm)	Toepassing	Art. nr.
100/180	Schoorsteenkap	40 047 02 83
130/250	Schoorsteenkap	40 047 02 88
120/180	Plat dak	31 410 12 18
180/250	Plat dak	31 410 18 25

**PLATDAK ONDERSTEUNING**

Ø (mm)	Art. nr.
100/180 - 120/180	40 047 02 84
130/250 - 180/250	40 047 02 89

**PLAKPLAAT**

Ø (mm)	Art. nr.
180	31 035 31 80
250	31 035 32 50

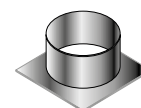
**VERLENGPIJP**

Ø (mm)	L (mm)	Art. nr.
180	250	31 460 31 80
180	500	31 460 21 80
180	1000	31 460 11 80
250	250	31 420 32 50*
250	500	31 420 22 50*
250	1000	31 420 12 50*



*Wordt geleverd zonder afdichtring, deze moet apart besteld worden.

PASPIJP

Ø (mm)	L (mm)	Art. nr.
180		31 462 81 80
250		31 462 82 50*

*Wordt geleverd zonder afdichtring, deze moet apart besteld worden.

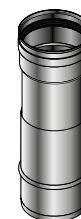
**T-STUK MET INSPECTIEOPENING, DEKSEL EN CONCENTRISCHE AANSLUITING 60/100**

Ø (mm)	L (mm)	Art. nr.
180	500	40 047 02 82
250	500	40 047 02 87



CLV MET MULTIFLEX LIFE CYCLE PROOF**FLEXIBELE OPLOSSING VOOR GESTAPELDE BOUW****EINDSTUK MET INSPECTIEOPENING, DEKSEL EN CONCENTRISCHE AANSLUITING 60/100**

Ø (mm)	L (mm)	Art. nr.
180	500	40 047 02 81
250	500	40 047 02 86

**MUURSTEUN**

Ø (mm)	Art. nr.
180	31 461 71 80
250	31 421 92 50*



*Wordt geleverd zonder afdichting, deze moet apart besteld worden.

MUURBEUGEL

Ø (mm)	Art. nr.
180	31 173 11 80
250	31 173 12 50

**DOP**

Ø (mm)	Art. nr.
180	31 450 81 80
250	31 420 82 50

**FLEXIBELE BUIS**

Ø (mm)	Lengte (m)	Art. nr.
100	10	40 045 21 62
100	30	40 045 21 64
130	3,2	40 035 41 08

**VERLENGPIJP PP**

Ø (mm)	Totale lengte (mm)	Art. nr.
60	250	40 047 02 00
60	500	40 047 02 02

**KOPPELSTUK FLEX-MOF (BOVEN)**

Ø (mm)	Art. nr.
100	40 045 21 68
130	40 047 02 52



VERLENGPIJP LUCHTTOEVOER PP

Ø (mm)	Totale lengte (mm)	Art. nr.
100	250	40 045 20 22
100	500	40 045 20 24

**SCHACHTAANSLUITING MET BRANDMANCHET**

Ø (mm)	Art. nr.
60/100	40 047 01 40

**KLEMBAND**

Ø (mm)	Art. nr.
180	31 171 11 80
250	31 171 12 50

**AFDICHTINGSRING**

Ø (mm)	Art. nr.
250	31 683 02 50



Al ruim 150 jaar richt Burgerhout zich op het ontwikkelen en optimaliseren van veilige, innovatieve rookgasafvoer, luchttoevoer en luchtdistributie oplossingen.

Innovative partner in flue venting & ventilation solutions

Burgerhout

Dr. A.F. Philipsweg 41
9403 AD Assen
The Netherlands
T: +31 592 34 30 43
E: info@burgerhout.com

INNOVATIVE
PARTNER

Burgerhout[®]
a brand of M&G Group